



Wir machen Qualität sichtbar. Und preiswert!
[We make quality visible. And affordable!]

office

industry

traffic

shopping

public

sports



compact downlight.

Einfach planen und
Highlights setzen.
Makes planning simple.

siteco You will see.

Punkten Sie an der Decke! [The winning solution!]



2

Immer im Einsatz.

Das Siteco compact downlight schafft angenehmes Licht in Kantine, Shop und Versammlungsraum, führt freundlich durch Flur und Korridor und setzt attraktive Akzente im Umkleide- und Sanitärbereich.

Siteco compact downlight.
Kleiner Aufwand.
Große Wirkung.

compact downlight: Einfach unschlagbar.

Unübersehbar: die Top-Qualität des Siteco compact downlight – z. B. die perfekten Spiegeloberflächen. Unverwüstlich: das Gehäuse aus Hochleistungs-Polymer. Unglaublich stark: der hohe Wirkungsgrad! Besonders vielseitig: das dekorative Zubehör. Besonders hochwertig: die Markenkomponenten. Besonders einfach: die Schnellmontage. Und einzigartig gut: das Preis-Leistungs-Verhältnis!

Siteco compact downlight.
Das soll uns mal einer nachmachen.

Die Zukunft des Lichts: Multipower-Betrieb!

Statt mit nur einer Wattage kann das Siteco compact downlight mit verschiedenen Lampen bestückt werden.*

Die Vorteile:

- Universeller Einsatz: eine Leuchte für verschiedene Lichtpakete
- Die 1-lampige Multipower-Version kann 2-lampige Downlights ersetzen – bei zum Teil deutlich geringeren Anschlussleistungen
- Intelligente Elektronik garantiert sanften Lampenbetrieb für lange Lebensdauer, große Effizienz und hohen Sehkomfort

* Multipower und vieles mehr gibt es auch bei unseren Lunis® Downlights.



Always at work.

Siteco compact downlight creates a pleasant light in canteens, shops and meeting rooms, as well as functional light to guide you along corridors or through halls, and set attractive highlights in changing rooms and sanitary areas.

Siteco compact downlight. Little effort – great effect.

compact downlight: Simply unbeatable.

Unmistakeable: the top quality of the Siteco compact downlight, e.g. the perfect specular surface. Durable: housing is made of high-grade polymer. Undoubtable: high efficiency. Particularly versatile: various accessories. Reliable: use of brandname components. Extremely quick: the installation. And uniquely outstanding: value for money!

Siteco compact downlight: Unrivalled.

Multipower heißt: Sparen | Multipower saves money

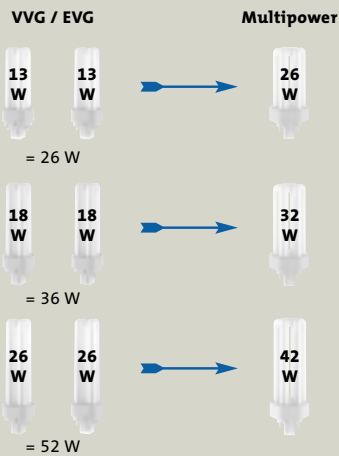

- Nahezu gleiche Lichtausbeute bei geringerer Anschlussleistung
- Geringere Lampenkosten
- Geringerer Wartungsaufwand
- Higher efficacy from single lamp
- Lower installation costs
- Easier to maintain

Tomorrow's light: Multipower operation!

Siteco compact downlights can also be operated with different lamps instead of only one wattage.*

Advantages:

- Universal: **one** light fitting for various light packages
- The 1-lamp Multipower version can replace 2-lamp versions – in some cases with significant energy savings
- State of the art electronic gear allows for smooth lamp operation, long life cycle, high efficacy and visual comfort

Multipower heißt: Vielfalt | Multipower offers variety

	26 W TC-DEL	26 W TC-TEL	32 W TC-TEL	42 W TC-TEL
Philips	•	•	•	•
Osram	•	•	•	•
GE	•	•	•	•
Sylvania	•	•	•	•

Diese Lampentypen und Fabrikate können in jeder Multipower-Leuchte eingesetzt werden.
 These lamp types and makes can be used in every Multipower luminaire.

* Multipower and more you will find also at our Lunis® downlights.

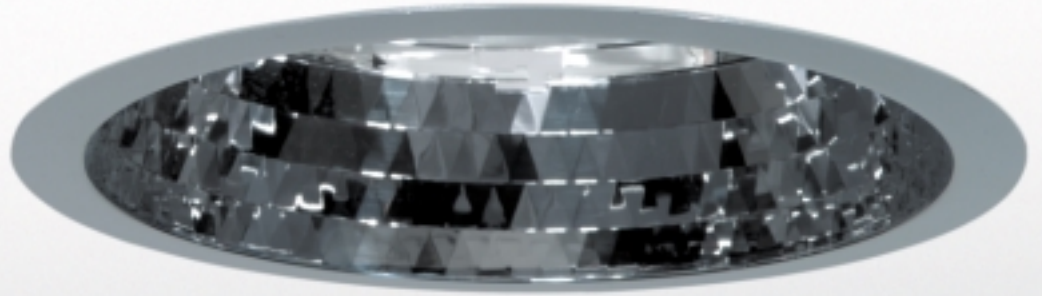

Schneller! Aber sicher.
[Quicker! And safe.]

4

Safe Relamping System.

Problemloser Lampenwechsel mit SRS: Die Lampen werden nach unten geklappt und so einfach und sicher ausgetauscht.



Safe Relamping System.

Hinged lamp holders allow for easier and safer relamping.

Schnellmontage | Quick installation procedure



Kompakt.

Mit einer Einbautiefe von nur 100 mm ist das compact downlight auch in engen Decken einsetzbar (Nenneinbautiefe 108 mm, durch Modifikation auf 100 mm reduzierbar).

Compact.

With an installation depth of 100 mm only the compact downlight can also be fitted in tight ceilings (nominal installation depth 108 mm, can be modified and reduced to 100 mm).

Zubehör. [Accessories.]

Fresneloptik.
Symmetriert die Lichtverteilung; IP 44; Bajonettverschluss.
Fresnel lens.
Makes light distribution more uniform; IP 44; bayonet fix.

Ringraster hochglanz.
Verbessert die Entblendung, mit „Darklight-Effekt“.
Ring louver, specular.
For glare limitation, "dark light" effect.

Ringraster weiß.
Verbessert die Entblendung, macht das Licht weicher.
Ring louver, white.
For glare limitation, soft light effect.



5

Auf einen Blick.

Mechanik

- Gefertigt aus Hochleistungspolymer, beständig gegen Feuer und Entzündung
- Schnellmontage in Decken mit 5 – 25 mm Stärke

IP 23 IP 44 

Elektrik

- Verlustarme magnetische (induktiv) oder professionelle elektronische Vorschaltgeräte, Thermoschutz
- Anschluss über Steckklemme 3-polig, max. 2,5 mm², für Durchverdrahtung; integrierte Zugentlastung

CE    

Lichttechnik

- Spiegelreflektoren hochglänzend silber, glatt oder facettiert mit hochglänzendem Rand bzw. weiße Optik mit weißem Rand
- Extrem breitstrahlende Lichtverteilung
- Vielfältiges optisch-dekoratives Zubehör

[At a glance.]

Mechanical

- Made from high performance polymer, flame retardant
- Quick installation in ceilings between 5 and 25 mm thickness

IP 23 IP 44 

Electrical

- Low-loss magnetic (inductive) or professional HF gear, thermal protection circuit
- 3-pole terminal block max. 2.5 mm², integrated cable clamp

CE    

Lighting Technology

- High specular reflectors, plane or faceted with specular flange resp. white reflectors with white flange
- Extreme wide distribution
- Various optical and decorative accessories



Opaldiffusor.
Macht das Licht weicher; IP 44.
Opal diffuser.
Softens light distribution; IP 44.

Dekorring weiß.
Kann auf den Reflektorrand gesetzt werden.
Decorative bezel.
Optional white trim.



Einfach selber planen... [Light planning made simple...]

Flexibel mit Multipower.

Die Planung einer Beleuchtungsanlage wird mit Multipower noch einfacher! Entnehmen Sie aus der Tabelle die Anzahl der Leuchten für Ihre Raumgröße und für die gewünschte Beleuchtungsstärke. Planen Sie mit 32 W*. Falls noch mehr Licht benötigt wird, bestücken Sie das compact downlight mit 42 W; bei geringerem Bedarf setzen Sie 26 W ein.

Planen mit dem Siteco compact downlight: Einfacher geht's nicht!

Flexible thanks Multipower.

The Multipower feature makes light planning much easier. Find the number of light fittings required for your room from the table below. Use 32 W as a default wattage*. If you feel the illumination level may be too dark, simply replace with 42 W lamps. If the illumination level appears too bright, simply insert the 26 W lamps.

Plan with Siteco compact downlight: that's it.

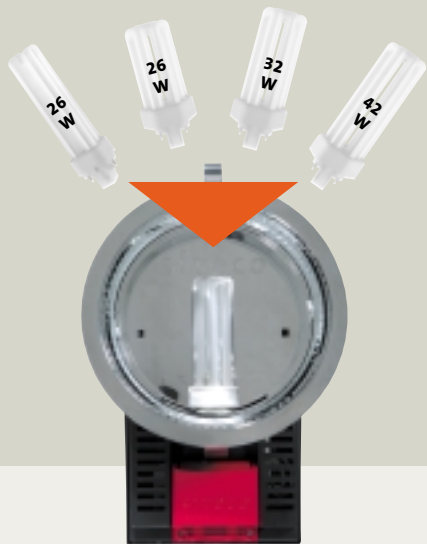

* Für computergestützte Planungen gibt es die Leuchtendaten (in gängigen Formaten) sowie unser Planungsprogramm SILICHT unter www.siteco.de

* For computer aided light planning, our latest luminaire data (in commonly used formats) and our software package SILICHT is available at www.siteco.de

Leuchte/Luminaire: 5LR 357 7-1VA61 mit/with 18W und/and EVG/HFG (1x2400lm) UGR<21

Lichtstärkeverteilung in cd/klm
Light output in cd/klm

Gemäß/Tested to DIN 5032

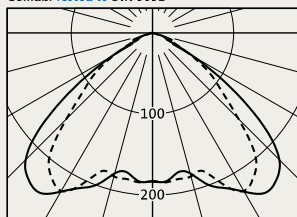

C0 - 180 C90 - 270
Leuchtenbetriebswirkungsgrad η_{lb} = 61%
Total light output ratio LOR = 61%

Anzahl Leuchten im Raum
Number of luminaires in room

Reflexionsgrade/Reflection factors: 70/50/20 p/MF=1.25

Lh [m]	EVG/HFG							
	100		200		300		500	
20	2.1	2.4	4.2	4.7	6.2	7.1	10	12
30	2.9	3.2	5.8	6.4	8.7	10	14	16
40	3.7	4.0	7.3	8.0	11	12	18	20
50	4.4	4.8	8.9	9.7	13	14	22	24
75	6.4	6.7	13	14	19	20	32	34
100	8.4	8.7	17	17	25	26	42	43
200	16	17	32	33	47	49	79	83
500	39	39	77	78	116	117	193	194

Lh=Leuchtenhöhe über Fußboden
Lh=Luminaire mounting height

Leuchte/Luminaire: 5LR 357 7-1VA61+5LR 943 6-3DK(Fresneloptik,klar/fresnel lens) mit/with 1xTC-TEL 32W und/and EVG/HFG (1x2400lm) UGR<21

Lichtstärkeverteilung in cd/klm
Light output in cd/klm

Gemäß/Tested to DIN 5032

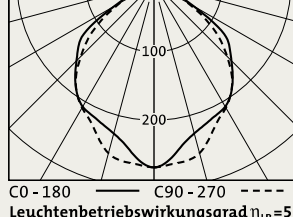

C0 - 180 C90 - 270
Leuchtenbetriebswirkungsgrad η_{lb} = 58%
Total light output ratio LOR = 58%

Anzahl Leuchten im Raum
Number of luminaires in room

Reflexionsgrade/Reflection factors: 70/50/20 p/MF=1.25

Lh [m]	EVG/HFG							
	100		200		300		500	
20	2.2	2.5	4.4	4.9	6.6	7.4	11	12
30	3.0	3.4	6.1	6.8	9.1	10	15	17
40	3.9	4.2	7.7	8.5	12	13	19	21
50	4.7	5.1	9.4	10	14	15	24	25
75	6.8	7.1	13	14	20	21	34	36
100	9.0	9.2	18	18	27	28	45	46
200	17	18	34	35	50	53	84	88
500	41	41	82	83	123	124	206	207

Lh=Leuchtenhöhe über Fußboden
Lh=Luminaire mounting height

Leuchte/Luminaire: 5LR 377 7-1VA61+5LR 943 6-4AB (Ringraster,weiß/ring louver) mit/with 1xTC-TEL 32W und/and EVG/HFG (1x2400lm) UGR<21

Lichtstärkeverteilung in cd/klm
Light output in cd/klm

Gemäß/Tested to DIN 5032

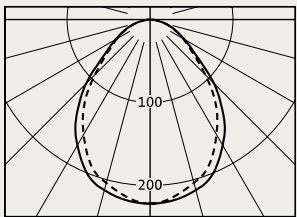

C0 - 180 C90 - 270
Leuchtenbetriebswirkungsgrad η_{lb} = 46%
Total light output ratio LOR = 46%

Anzahl Leuchten im Raum
Number of luminaires in room

Reflexionsgrade/Reflection factors: 70/50/20 p/MF=1.25

Lh [m]	EVG/HFG							
	100		200		300		500	
20	2.8	3.1	5.6	6.2	8.4	9.3	14	15
30	3.9	4.3	7.9	8.6	12	13	20	21
40	5.0	5.5	10	11	15	16	25	27
50	6.1	6.6	12	13	18	20	30	33
75	8.8	9.2	17	19	26	28	44	46
100	11	12	23	24	34	36	57	60
200	22	23	43	45	65	68	108	113
500	53	54	106	107	160	161	266	268

Lh=Leuchtenhöhe über Fußboden
Lh=Luminaire mounting height

Leuchte/Luminaire: 5LR 377 7-1VA61+5LR 943 6-5CH (Opaldiffusor,weiß/opal diffusor,white) mit/with 1xTC-TEL 32W und/and EVG/HFG (1x2400lm) UGR<21

Lichtstärkeverteilung in cd/klm
Light output in cd/klm

Gemäß/Tested to DIN 5032

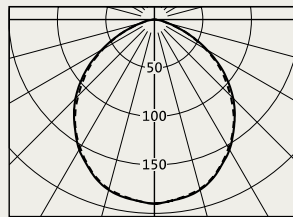

C0 - 180 C90 - 270
Leuchtenbetriebswirkungsgrad η_{lb} = 46%
Total light output ratio LOR = 46%

Anzahl Leuchten im Raum
Number of luminaires in room

Reflexionsgrade/Reflection factors: 70/50/20 p/MF=1.25

Lh [m]	EVG/HFG							
	100		200		300		500	
20	2.9	3.3	5.8	6.5	8.7	9.8	15	16
30	4.0	4.5	8.0	9.0	12	13	20	22
40	5.1	5.6	10	11	15	17	26	28
50	6.2	6.7	12	14	19	20	31	34
75	8.9	9.4	18	19	27	28	45	47
100	12	12	23	24	35	36	58	61
200	22	23	44	46	66	69	110	114
500	54	54	108	109	162	163	270	272

Lh=Leuchtenhöhe über Fußboden
Lh=Luminaire mounting height

...und am besten gleich bestellen! [...and send off your order right away!]

Unser Serienlieferprogramm finden Sie in der Tabelle. Leuchten mit VVG sind auch kompensiert erhältlich.¹ Für den Einbau in poröse Deckenplatten empfehlen wir die Verwendung eines Tragblechs. Weiteres Zubehör finden Sie in unserer aktuellen Bildpreisliste.

In the table below you can find our serial product selection. Please note that low-loss types are also available with PFC.¹ For the installation of the product in very weak ceiling tiles we would recommend to use a backing plate. For this and more accessories please refer to our actual catalogue.

¹ Für parallel kompensierte Ausführungen bitte an der 7. Stelle der Bestellnummer die Ziffer 1 durch den Buchstaben B ersetzen.

¹ Substitute the number 1 in the 7th digit of the order code by the letter B.

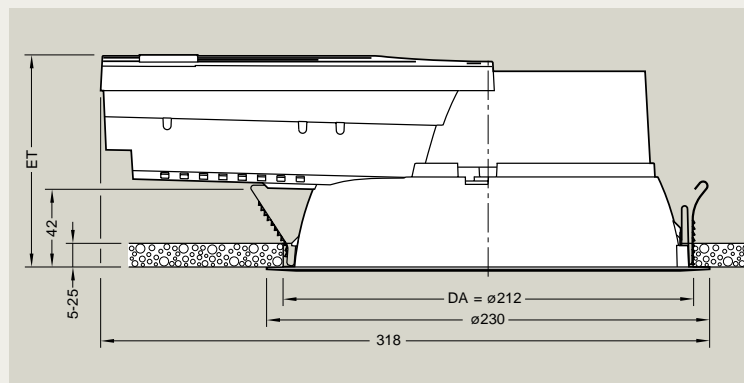

Sicherheit ist uns wichtig.

Kompakte Leuchten mit hoher Wattage entwickeln Hitze. Durch den Einsatz von Thermoschutzelementen stellen wir den Betrieb der Downlights sicher. Bitte beachten Sie die Einschränkungen bei den mit einem * gekennzeichneten Typen.

Safety is important to us.

Compact luminaires equipped with high wattages produce considerable heat. By using thermal protection circuits we make sure, that our products are safe. Please note the restrictions of the luminaires marked with an asterisk.

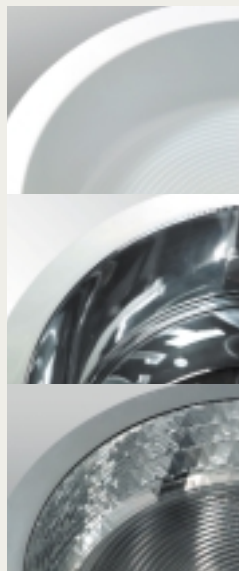

Weiteres Zubehör und Varianten auf Anfrage. Further accessories and versions on request.

VVG | Low-Loss

Induktiv, Reflektor weiß

Inductive, white reflector

5LR 377 11FA61	1 x TC-D 13 W
5LR 377 11GA61	1 x TC-D 18 W
5LR 377 11LA61	1 x TC-D/T 26 W
5LR 377 12FA61	2 x TC-D 13 W
* 5LR 377 12GA61	2 x TC-D 18 W
* 5LR 377 12LA61	2 x TC-D/T 26 W

Induktiv, Reflektor hochglanz

Inductive, specular reflector

5LR 357 11FA61	1 x TC-D 13 W
5LR 357 11GA61	1 x TC-D 18 W
5LR 357 11LA61	1 x TC-D/T 26 W
5LR 357 12FA61	2 x TC-D 13 W
* 5LR 357 12GA61	2 x TC-D 18 W
* 5LR 357 12LA61	2 x TC-D/T 26 W

Induktiv, Reflektor hochglanz facettiert

Inductive, specular faceted reflector

5LR 367 11FA61	1 x TC-D 13 W
5LR 367 11GA61	1 x TC-D 18 W
5LR 367 11LA61	1 x TC-D/T 26 W
5LR 367 12FA61	2 x TC-D 13 W
* 5LR 367 12GA61	2 x TC-D 18 W
* 5LR 367 12LA61	2 x TC-D/T 26 W

Optisch-dekoratives Zubehör

5LR 953 64CP	Dekorring weiß
5LR 943 63DK	Fresneloptik
5LR 943 65CH	Opaldiffusor
5LR 943 61AB	Ringraster hochglanz
5LR 943 64AB	Ringraster weiß

Montagezubehör

5LR 911 60BA	Tragblech
--------------	-----------

EVG | HFG

Reflektor weiß

White reflector

5LR 377 71FA61	1 x TC-DEL 13 W
5LR 377 71GA61	1 x TC-DEL 18 W
! 5LR 377 71VA61	1 x TC-DEL/TEL 26/32/42 W
5LR 377 72FA61	2 x TC-DEL 13 W
5LR 377 72GA61	2 x TC-DEL 18 W
* 5LR 377 72LA61	2 x TC-DEL/TEL 26 W

Reflektor Hochglanz

Specular reflector

5LR 357 71FA61	1 x TC-DEL 13 W
5LR 357 71GA61	1 x TC-DEL 18 W
! 5LR 357 71VA61	1 x TC-DEL/TEL 26/32/42 W
5LR 357 72FA61	2 x TC-DEL 13 W
5LR 357 72GA61	2 x TC-DEL 18 W
* 5LR 357 72LA61	2 x TC-DEL/TEL 26 W

Reflektor hochglanz facettiert

Specular faceted reflector

5LR 367 71FA61	1 x TC-DEL 13 W
5LR 367 71GA61	1 x TC-DEL 18 W
! 5LR 367 71VA61	1 x TC-DEL/TEL 26/32/42 W
5LR 367 72FA61	2 x TC-DEL 13 W
5LR 367 72GA61	2 x TC-DEL 18 W
* 5LR 367 72LA61	2 x TC-DEL/TEL 26 W

Decorative optical accessories

5LR 953 64CP	Decorative bezel, white
5LR 943 63DK	Fresnel lens
5LR 943 65CH	Opal diffuser
5LR 943 61AB	Ring louver, specular
5LR 943 64AB	Ring louver, white

Mounting accessories

5LR 911 60BA	Backing plate
--------------	---------------

* Diese Leuchten sollten im Deckenhohlraum nicht eng umkoffert werden.

* These luminaires should not be tightly enclosed in the ceiling cavity.

! Multipower

Germany
Siteco Beleuchtungstechnik
Berlin
Rohrdamm 7
Gebäude 9 / W 161
D-13629 Berlin
Tel. +49 30/38 63 25-77
Fax +49 30/38 63 28-12

Frankfurt
Rödelheimer Landstraße 13
D-60487 Frankfurt/Main
Tel. +49 69/97 09 74-22
Fax +49 69/97 09 74-11

Hannover
Dorfstraße 17
D-30519 Hannover
Tel. +49 511/87 41 52-3
Fax +49 511/87 41 52-40

Hanse
Tarpen 40
Gebäude 251
D-22419 Hamburg
Tel. +49 40/53 71 20-50
Fax +49 40/53 71 20-77

Leipzig
Fuggerstraße 1
D-04448 Leipzig
Tel. +49 341/5 26 77-0
Fax +49 341/5 26 77-20

München
Neumarkter Straße 80
D-81673 München
Tel. +49 89/45 42 96-0
Fax +49 89/45 42 96-77

Nordrhein
Barthonia Forum
Vogelsanger Straße 80
D-50823 Köln
Tel. +49 221/5 77 78-0
Fax +49 221/5 77 78-90

Nürnberg
Gebäude G / 1. OG
Allersberger Straße 185
D-90461 Nürnberg
Tel. +49 911/9 41 78-0
Fax +49 911/9 41 78-31

Ruhr
An der Wethmarheide 34
D-44536 Lünen
Tel. +49 2306/20 04-0
Fax +49 2306/20 04-20

Südwest
Rutesheimer Straße 24
D-70499 Stuttgart
Tel. +49 711/88 02 37-0
Fax +49 711/88 02 37-30

Südwest
Josef-Meyer-Straße 13-15
D-68167 Mannheim
Tel. +49 621/3 97 01-0
Fax +49 621/3 97 01-30

Switzerland
Siteco BAG
Airport Business Center 62
CH-3123 Belp-Bern
Tel. +41 31 818 28 28
Fax +41 31 818 28 20

Austria
Siteco Knoblich Licht
Puchgasse 2
A-1222 Wien
Tel. +43 1 2 50 24-0
Fax +43 1 2 50 24-2 55

Straßganger Straße 315
A-8054 Graz
Tel. +43 3 16 28 45 03
Fax +43 3 16 28 64 77

Alte Aigner-Straße 41
A-5026 Salzburg
Tel. +43 6 62 62 58 02
Fax +43 6 62 62 57 15

Pillweinstraße 30
A-4020 Linz
Tel. +43 7 32 60 70 80
Fax +43 7 32 60 60 40

Spitalbergweg 20
A-9020 Klagenfurt
Tel. +43 4 63 48 18 80
Fax +43 4 63 48 18 80-5

Valiergasse 33
A-6023 Innsbruck
Tel. +43 5 12 39 43 43
Fax +43 5 12 39 43 45

Mehr Licht? Mehr Info?
Siteco Beleuchtungstechnik, Ohmstraße 50, D-83301 Traunreut.
Anrufen: 08669/33-0
Faxen: 08669/33-397
eMail: info@siteco.de
Surfen: www.siteco.de

siteco Sie werden sehen.

siteco
Knoblich Licht

More light? More info?
Siteco Beleuchtungstechnik, Ohmstraße 50, D-83301 Traunreut, Germany.
Tel.: +49 8669/33-0
Fax: +49 8669/33-397
eMail: info@siteco.de
Surf: www.siteco.de

siteco You will see.

Belgium
C.T.R. s.a.
Rue J.B. Deckockstraat, 99-101
B-1080 Bruxelles
Tel. +32 2 410 50 10
Fax +32 2 410 02 46

Czech Republic
Siteco Knoblich Licht
Kostelní 25/25
CZ-25088 Celákovice
Tel. +420 202 89 1409
Fax +420 202 89 1409

Denmark
Siteco Belysning AS
Ole Deviks vei 4
N-0666 Oslo
Tel. +47 23 37 32-50
Fax +47 23 37 32-60

Finland
Silux OY AB
Ulappakatu 1
FIN-02320 Espoo
Tel. +358 9 80 22 077
Fax +358 9 80 21 890

France
Siemens S.A.S.
39/47, boulevard Ornano
F-93527 Saint Denis Cedex 2
Tel. +33 1 4922 35 74
Fax +33 1 4922 38 18

Greece
Siemens A.E.
Artemidos 8 - P.O.B.6 10 11
GR-151 10 Amaroussio/Athen
Tel. +30 1 6864 578
Fax +30 1 6864 562

Hungary
Siteco Knoblich Licht
Puchgasse 2
A-1222 Wien
Tel. +43 1 2 50 24-209
Fax +43 1 2 50 24-246

Italy
Siteco Lighting Systems S.r.l.
Via Pollini 8
I-20126 Milano
Tel. +39-0266-11-7107
Fax +39-0266-11-3056

Ireland
Siteco Ltd, Units 7 & 8
Hillgate Business Centre
Swallow Street, Higher Hillgate
GB-Stockport SK1 3AU
Tel. +44 161 480 6558
Fax +44 161 480 6559

Luxembourg
MINUSINES S.A.
8, rue Hogenberg
L-1022 Luxembourg
Tel. +352 49 58 58
Fax +352 49 58 66

Netherlands
Candela Lichttechniek B.V.
Postbus 8
NL-2950 AA Alblasterdam
Tel. +31 78 6 920 929
Fax +31 78 6 920 920

Norway
Siteco Belysning AS
Ole Deviks vei 4
N-0666 Oslo
Tel. +47 23 37 32-50
Fax +47 23 37 32-60

Poland
Siteco Lighting Poland
Sp.z.o.o. ul. Polczynska 31A
PL-01-377 Warszawa
Tel. +48 22 533 97 33
Fax +48 22 533 97 17

Portugal
Siemens S.A.,
A & D Iluminação
Rua Irmaos Siemens, I
P-2720-093 Amadora
Tel. +351 21 417 82 69
Fax +351 21 417 80 89

Russia
Repräsentanz der Siteco
Beleuchtungstechnik GmbH
Office 607, Tverskoy Bul-
var, 14/1
RUS-103009 Moskwa
Tel. +7 501 792 5374
Fax +7 095 792 5302

Slovenia
Siteco d.o.o.,
Trzaska c.23
SLO-2000 Maribor
Tel. +386 2 300 4200
Fax +386 2 332 5295

Spain
Siemens S. A., PS 8
Ronda de Europa 5
E-28760 Tres Cantos (Madrid)
Tel. +34 91 514 7080
Fax +34 91 514 7016

Sweden
SkandiDelux A/B
Skjulstagatan 10
S-631 80 Eskilstuna
Tel. +46 16 147 300
Fax +46 16 140 511

Turkey
Siteco
Aydinlatma Tekniği Gardenya
Plaza No 3, Kat.10
TR-81120 Atasehir-Istanbul
Tel. +90 216 455 4072
Fax +90 216 455 4073

UK
Siteco Ltd, Units 7 & 8
Hillgate Business Centre
Swallow Street
GB-Stockport SK1 3AU
Tel. +44 161 480 6558
Fax +44 161 480 6559

