

Bestell-Nr.: 51TS12TNT75W | **GTIN (EAN):** 4058352298558

Produktbeschreibung: Lic11PrTWsym,7740lm8tw,D-DT8,IP50,L1500



Licross® 11 ProtectedTWLeuchteneinsatz, Länge: 1.500mm, Breite: 90mm, Höhe: 101mm, LED Bemessungslichtstrom: 7.740lm, Lichtfarbe: 8tw, Vorschaltgerät: DALI DT8, Vorschaltgerät: EVG-DALI, mit Stecker, 5polig, mit Phasenwahl, Netzanschluss: 230V, AC, 50/60Hz, Verdrahtung halogenfrei, primäre lichttechn. Abdeckung: Abdeckung, aus PMMA, Lichtaustritt: direkt mit Deckenaufhellung strahlend, primäre Lichtcharakteristik: symmetrisch, Schutzart (gesamt): IP50, Schutzklasse (gesamt): SK I (Schutzerdung), Prüfzeichen: CE, Schutzzeichen: D bei Verwendung in einer Umgebung mit nicht leitfähiger Staubbelastung mit entsprechendem Zubehör, zul. Umgebungstemperatur für Innenräume: -25..+40°C, bei Deckenanbau Reduzierung der zulässigen maximalen Umgebungstemperatur um 5°C, entspricht den Anforderungen von IFS (International Featured Standards) für Sicherheit und Qualität in der Lebensmittelindustrie, Verpackungseinheit: 1 Stück

IP 50 IK 06   

Bestückung: LED
Gew. (kg): 2,9
GTIN (EAN): 4058352298558

siteco 51TS12TNT75W



Diese Leuchte enthält eingebaute LED-Lampen

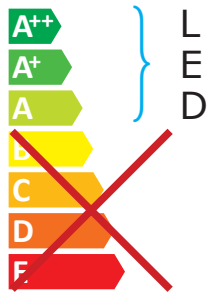

LED

Die LED-Lampen können in der Leuchte nicht ausgetauscht werden

874/2012 

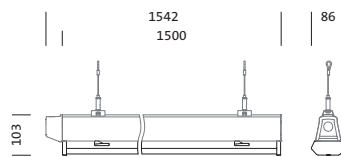

Bestell-Nr.: 51TS12TNT75W | **GTIN (EAN):** 4058352298558

Technische Detailbeschreibung: Lic11PrTWsym,7740lm8tw,D-DT8,IP50,L1500



Kenndaten

- Produkttyp: Leuchteneinsatz
- Produktname: Licross® 11 Protected TW
- Bestell-Nr.: 51TS12TNT75W

Lichttechnik | Bestückung | Vorschaltgerät

Komponente 1

Lichttechnik:

- Abdeckung: Abdeckung
- Abstrahlwinkel: breit strahlend
- Symmetrie: symmetrisch strahlend
- Lichtaustritt: direkt mit Deckenaufhellung

Bestückung:

- Leuchtmittel: mit LED
- Bemessungslichtstrom: 7740lm
- Lichtausbeute: 135lm/W
- Farbtemperatur: 2700..6500K
- Farbwiedergabeindex: CRI > 80
- Lichtfarbe: 8tw
- SDCM (Standard Deviation of Colour Matching): MacAdam ≤ 3 SDCM (initial)
- Bemessungsleistung: 57W
- Zusatz: Verdrahtung halogenfrei

Betriebsgerät:

- Vorschaltgerät: EVG-DALI
- Ansteuerung: DALI DT8

Zertifikate, Standards

- Schutzart: IP50
- Schutzklasse: SK I (Schutzerdung)
- Schlagfestigkeit: IK06
- Schutzzeichen: D bei Verwendung in einer Umgebung mit nicht leitfähiger Staubbelastung mit entsprechendem Zubehör
- Temperaturbereich (Betrieb): -25..+40°C
- Zusatz: entspricht den Anforderungen von IFS (International Featured Standards) für Sicherheit und Qualität in der Lebensmittelindustrie, bei Deckenanbau Reduzierung der zulässigen maximalen Umgebungstemperatur um 5°C
- Prüfzeichen, Kennzeichnung: CE

Material, Farbe

- Leuchteneinsatz: Stahlblech, verzinkt, bandlackiert, weiß
- Farbangabe: weiß
- Abdeckung: Abdeckung aus PMMA

Montage

- Montageart, Montageort: Einsteckmontage, in der Licross® Tragschiene
- Anordnung: Einzel-/Bandanordnung

Elektrischer Anschluss

- Anschluss: Stecker, 5polig, mit Phasenwahl
- Nennspannung: 230V, 220..240V, 50/60Hz, AC

Abmessung, Gewicht

- Länge: 1500mm
- Breite: 90mm
- Höhe: 101mm
- Gewicht: 2,9kg

Lebensdauer

- Bemessungslebensdauer: 100000h (L85/B50) bei UT = 25°C

Bestell-Nr.: 51TS12TNT75W | **GTIN (EAN):** 4058352298558

Maße: Lic11PrTWsym,7740lm8tw,D-DT8,IP50,L1500

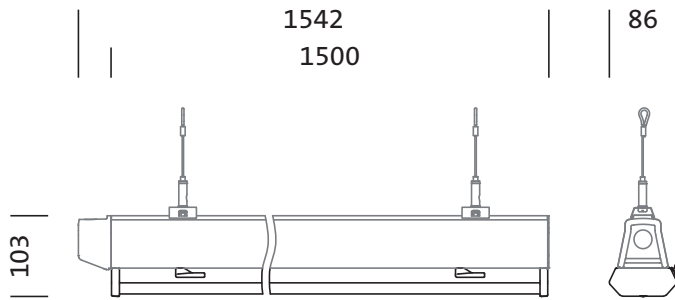

Bestell-Nr.: 51TS12TNT75W | **GTIN (EAN):** 4058352298558

Planungsdaten: Lic11PrTWsym,7740lm8tw,D-DT8,IP50,L1500

**51TS12TNT75W: 1x LED;
individuelle Einstellung**

4058352298558
51TS12TNT75W
LED 2700 K ... 6500 K | CRI ≥ 80
φ_N 7740 lm

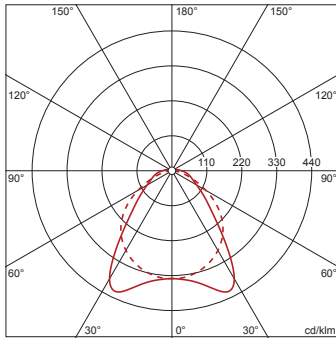

φ_↓ 97% φ_↑ 3%

Leuchtdichten (cd/m²)

	C 0/180	C 90/270
L ₈₀	9637	8472
L ₇₀	8814	12026
L ₆₅	8805	14147

UGR 24,7 24,8
X 4H Y 8H ρ 70/50/20 S 0,25H

**51TS12TNT75W: 1x LED;
Werkseinstellung**

4058352298558
51TS12TNT75W
LED 2700 K ... 6500 K | CRI ≥ 80
φ_N 7740 lm

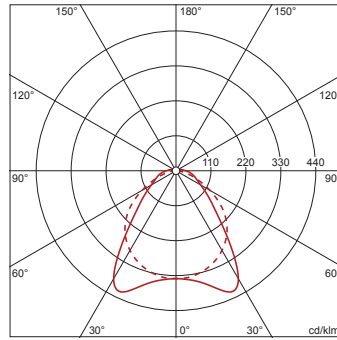

φ_↓ 97% φ_↑ 3%

Leuchtdichten (cd/m²)

	C 0/180	C 90/270
L ₈₀	9637	8472
L ₇₀	8814	12026
L ₆₅	8805	14147

UGR 24,7 24,8
X 4H Y 8H ρ 70/50/20 S 0,25H

**51TS12TNT75W: 1x LED;
individuelle Einstellung**

4058352298558
51TS12TNT75W
LED 2700 K ... 6500 K | CRI ≥ 80
φ_N 7740 lm

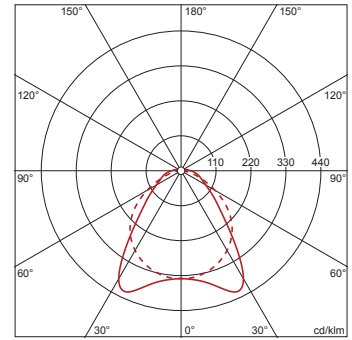

φ_↓ 97% φ_↑ 3%

Leuchtdichten (cd/m²)

	C 0/180	C 90/270
L ₈₀	9637	8472
L ₇₀	8814	12026
L ₆₅	8805	14147

UGR 24,7 24,8
X 4H Y 8H ρ 70/50/20 S 0,25H