

Bestell-Nr.: 51HLA1D24NLA | **GTIN (EAN):** 4058352361443

Produktbeschreibung: HB11,symeng,32370lm840,DALI



Highbay 11, Hallenleuchte LED, Stirnwand, primäre Lichtlenkung mit Linse, aus PMMA, Lichtaustritt: direkt strahlend, primäre Lichtcharakteristik: symmetrisch, Montageart: Einbau, für 2x 2 x LED Bemessungslichtstrom: 32.370 lm, Lichtfarbe: 840, Farbtemperatur: 4000K, Vorschaltgerät: EVG, mit Klemme, 5polig, max. 2,5mm², Netzanschluss: 230..240V, AC, 50/60Hz, Bemessungsleistung: 190W, LED-Einheit, aus Aluminium-Druckguss, unbeschichtet, perlgestrahlt, silber, Länge: 1.500 mm, Breite: 500 mm, Höhe: 65mm, Gehäuse, aus Aluminium-Druckguss, unbeschichtet, perlgestrahlt, silber, schienenseitige Befestigung, aus Aluminium, eloxiert, silbergrau, Stirnwand, aus PC, grau, Schutzart (gesamt): IP64, Schutzklasse (gesamt): SK I (Schutzerdung), Prüfzeichen: CE, Schutzzeichen: D, Schlagfestigkeit: IK08 mit Glas- oder PC-Abdeckung, zul. Umgebungstemperatur für Innenräume: -35..+45°C, entspricht den Anforderungen von IFS (International Featured Standards) für Sicherheit und Qualität in der Lebensmittelindustrie, Verpackungseinheit: 1 Stück



Bestückung: 2x 2x LED
 Gew. (kg): 6,5
 GTIN (EAN): 4058352361443

siteco 51HLA1D24NLA

Diese Leuchte enthält eingebaute LED-Lampen

A++ } LED
A+ }
A }
~~**B**~~
~~**C**~~
~~**D**~~
~~**E**~~
~~**F**~~

Die LED-Lampen können in der Leuchte nicht ausgetauscht werden

874/2012

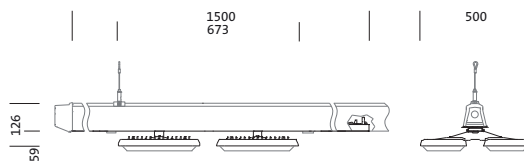

Bestell-Nr.: 51HLA1D24NLA | **GTIN (EAN):** 4058352361443

Technische Detailbeschreibung: HB11,symeng,32370lm840,DALI



Kenndaten

- Produkttyp: Hallenleuchte LED
- Produktname: Highbay 11
- Bestell-Nr.: 51HLA1D24NLA

Lichttechnik | Bestückung | Vorschaltgerät

Komponente 1

Lichttechnik:

- Lichtlenkung: Linse aus PMMA
- Abstrahlwinkel: eng strahlend
- Symmetrie: symmetrisch strahlend
- Lichtaustritt: direkt strahlend
- UGR Blickrichtung längs zur Leuchte: ≤ 22
- UGR Blickrichtung quer zur Leuchte: ≤ 22

Bestückung:

- Leuchtmittel: mit 2x 2x LED
- Bemessungslichtstrom: 32370lm
- Lichtausbeute: 171lm/W
- Farbtemperatur: 4000K
- Farbwiedergabeindex: CRI > 80
- Lichtfarbe: 840
- SDCM (Standard Deviation of Colour Matching): MacAdam ≤ 3 SDCM (initial)
- Bemessungsleistung: 190W

Betriebsgerät:

- Vorschaltgerät: EVG
- Ansteuerung: DALI (2 Adressen)

Zertifikate, Standards

- Schutzart: IP64
- Schutzklasse: SK I (Schutzerdung)
- Schlagfestigkeit: IK08 mit Glas- oder PC-Abdeckung
- Schutzzeichen: D
- Temperaturbereich (Betrieb): - 35..+45°C
- Zusatz: entspricht den Anforderungen von IFS (International Featured Standards) für Sicherheit und Qualität in der Lebensmittelindustrie
- Prüfzeichen, Kennzeichnung: CE

Material, Farbe

- LED-Einheit: Aluminium-Druckguss, unbeschichtet, pergestrahlt, silber, für werkzeuglose Montage der Leuchte an der Licross® Tragschiene
- Anzahl: 4 Stück
- Farbangabe: silber
- Gehäuse: Aluminium-Druckguss, unbehandelt, pergestrahlt, silber
- Anzahl: 1 Stück
- Farbangabe: silber
- schienenseitige Befestigung: Aluminium, eloxiert, silbergrau
- Anzahl: 1 Stück
- Farbangabe: silbergrau
- Stirnwand: PC, grau
- Farbangabe: grau

Montage

- Montageart, Montageort: Einbau, in der Licross® Tragschiene
- Montagehöhe: 6..20m
- Anordnung: Einzel-/Bandanordnung

Elektrischer Anschluss

- Anschluss: Klemme, 5polig, max. 2,5mm²
- Nennspannung: 230..240V, 50/60Hz, AC

Abmessung, Gewicht

- Länge: 1500mm
- Breite: 500mm
- Höhe: 65mm
- Gewicht: 6,5kg

Lebensdauer

- Bemessungslebensdauer: 70000h (L85/B50) bei UT = 45°C

Bestell-Nr.: 51HLA1D24NLA | **GTIN (EAN):** 4058352361443

Maße: HB11,symeng,32370lm840,DALI

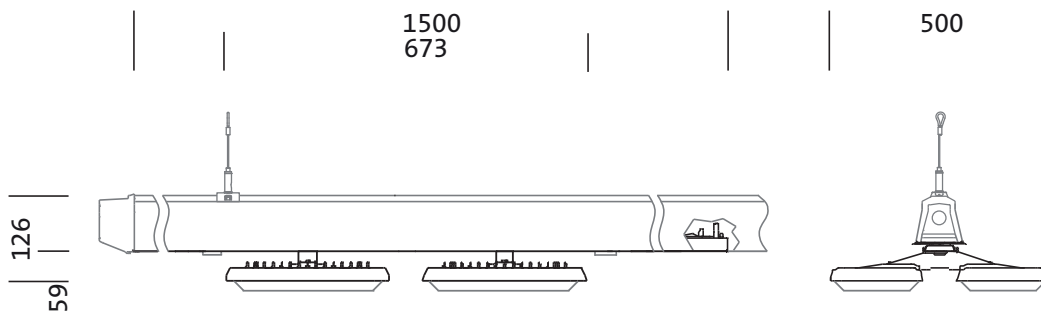

Bestell-Nr.: 51HLA1D24NLA | **GTIN (EAN):** 4058352361443

Planungsdaten: HB11,symeng,32370lm840,DALI

51HLA1D24NLA: 1x LED

4058352361443

51HLA1D24NLA

LED 4000 K | CRI ≥ 80 ϕ_N 32370 lm

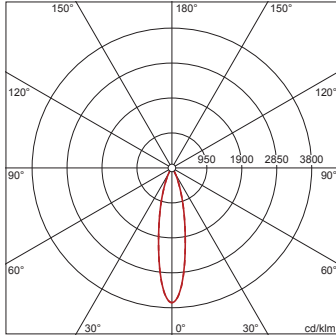

ϕ_{\downarrow} 100% ϕ_{\uparrow} 0%

Leuchtdichten (cd/m²)

| | C 0/180 | C 90/270 |
|-----------------|---------|----------|
| L ₈₀ | 6251 | 10572 |
| L ₇₀ | 13048 | 9879 |
| L ₆₅ | 13474 | 9786 |

UGR 21 20,6

X 4H Y 8H ρ 70/50/20 S 0,25H

51HLA1D24NLA + 59HL91001: 1x LED

4058352361443 + 4058352323519

51HLA1D24NLA + 59HL91001

LED 4000 K | CRI ≥ 80 ϕ_N 31240 lm

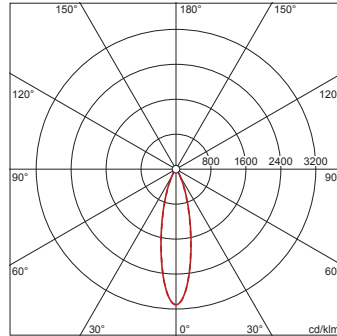

ϕ_{\downarrow} 100% ϕ_{\uparrow} 0%

Leuchtdichten (cd/m²)

| | C 0/180 | C 90/270 |
|-----------------|---------|----------|
| L ₈₀ | 5224 | 8851 |
| L ₇₀ | 14112 | 12081 |
| L ₆₅ | 16326 | 12720 |

UGR 21,8 21,4

X 4H Y 8H ρ 70/50/20 S 0,25H

51HLA1D24NLA + 59HL91002: 1x LED

4058352361443 + 4058352341650

51HLA1D24NLA + 59HL91002

LED 4000 K | CRI ≥ 80 ϕ_N 29470 lm

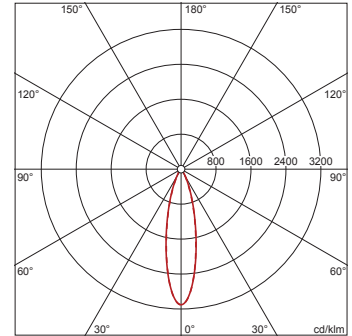

ϕ_{\downarrow} 100% ϕ_{\uparrow} 0%

Leuchtdichten (cd/m²)

| | C 0/180 | C 90/270 |
|-----------------|---------|----------|
| L ₈₀ | 4928 | 8349 |
| L ₇₀ | 13312 | 11396 |
| L ₆₅ | 15401 | 11999 |

UGR 21,6 21,2

X 4H Y 8H ρ 70/50/20 S 0,25H

Bestell-Nr.: 51HLA1D24NLA | **GTIN (EAN):** 4058352361443

Planungsdaten: HB11,symeng,32370lm840,DALI

**51HLA1D24NLA +
59HL91003: 1x LED**

4058352361443 + 4058352341667
51HLA1D24NLA + 59HL91003

LED 4000 K | CRI ≥ 80 ϕ_N 29500 lm

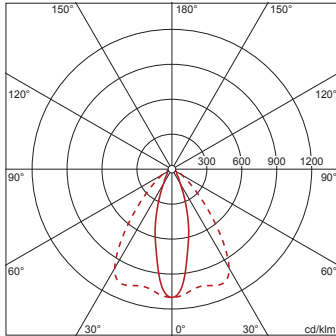

ϕ_{\downarrow} 99% ϕ_{\uparrow} 1%

Leuchtdichten (cd/m²)

| | C 0/180 | C 90/270 |
|-----------------|---------|----------|
| L ₈₀ | 10439 | 14210 |
| L ₇₀ | 8652 | 20318 |
| L ₆₅ | 10343 | 22574 |

UGR 21,6 25,9

X 4H Y 8H ρ 70/50/20 S 0,25H

**51HLA1D24NLA +
59HL91004: 1x LED**

4058352361443 + 4058352341674
51HLA1D24NLA + 59HL91004

LED 4000 K | CRI ≥ 80 ϕ_N 30010 lm

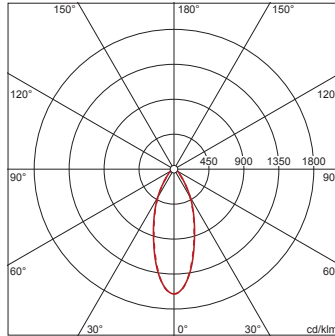

ϕ_{\downarrow} 99% ϕ_{\uparrow} 1%

Leuchtdichten (cd/m²)

| | C 0/180 | C 90/270 |
|-----------------|---------|----------|
| L ₈₀ | 10644 | 7838 |
| L ₇₀ | 10239 | 10845 |
| L ₆₅ | 12351 | 11207 |

UGR 22,5 21,8

X 4H Y 8H ρ 70/50/20 S 0,25H