

Bestell-Nr.: 51TS16CN48XFD | **GTIN (EAN):** 4058352418666

Produktbeschreibung: Lic11PeMOsym,8280lm840,0/1ML,CLOi,IP50

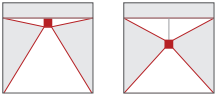

Licross® 11 Performance MOLeuchteinsatz, Länge: 1.500mm, Breite: 120mm, Höhe: 123mm, LED Bemessungslichtstrom: 8.280lm, Lichtfarbe: 840, Vorschaltgerät: EIN/AUS Multilumen, CLOi, Vorschaltgerät: EVG-Multilumen, mit Stecker, 6polig, mit Phasenwahl, Netzanschluss: 230V, AC/DC, 0/50..60Hz, ohne Umschaltrelais, für Notlicht-Funktion, für Zentralbatterieanlagen gemäß DIN EN 60598-2-22, Verdrahtung halogenfrei, primäre Lichtlenkung mit Linse, primäre lichttechn. Abdeckung: Abdeckung, aus PMMA, Lichtaustritt: direkt/indirekt strahlend, primäre Lichtcharakteristik: symmetrisch, Schutzart (gesamt): IP50, Schutzklasse (gesamt): SK I (Schutzerdung), Prüfzeichen: CE, Schutzzeichen: D bei Verwendung in einer Umgebung ohne relevante Staubbelastung mit entsprechendem Zubehör, zul. Umgebungstemperatur für Innenräume: -35..+40°C, Norm: EN 60598-2-22, bei Deckenanbau Reduzierung der zulässigen maximalen Umgebungstemperatur um 5°C, entspricht den Anforderungen von IFS (International Featured Standards) für Sicherheit und Qualität in der Lebensmittelindustrie, Verpackungseinheit: 1 Stück

IP 50 IK 06   

Bestückung: LED
 Gew. (kg): 3,5
 GTIN (EAN): 4058352418666

siteco 51TS16CN48XFD



Diese Leuchte enthält eingebaute LED-Lampen

A++ } LED
A+ }
A }
~~**B**~~
~~**C**~~
~~**D**~~
~~**E**~~
~~**F**~~

Die LED-Lampen können in der Leuchte nicht ausgetauscht werden

874/2012 

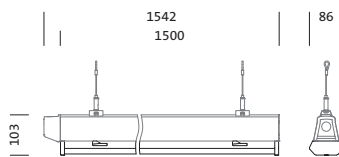

Bestell-Nr.: 51TS16CN48XFD | **GTIN (EAN):** 4058352418666

Technische Detailbeschreibung: Lic11PeMOsym,8280lm840,0/1ML,CLOi,IP50



Kenndaten

- Produkttyp: Leuchteneinsatz
- Produktname: Licross® 11 Performance MO
- Bestell-Nr.: 51TS16CN48XFD

Lichttechnik | Bestückung | Vorschaltgerät

Komponente 1

Lichttechnik:

- Lichtlenkung: Linse
- Abdeckung: Abdeckung
- Abstrahlwinkel: breit strahlend
- Symmetrie: symmetrisch strahlend
- Lichtaustritt: direkt/indirekt strahlend

Bestückung:

- Leuchtmittel: mit LED
- Bemessungslichtstrom: 8280lm
- Lichtausbeute: 169lm/W
- Farbtemperatur: 4000K
- Farbwiedergabeindex: CRI > 80
- Lichtfarbe: 840
- Bemessungsleistung: 49W
- Zusatz: ohne Umschaltrelais, für Notlicht-Funktion, für Zentralbatterieanlagen gemäß DIN EN 60598-2-22, Verdrahtung halogenfrei

Betriebsgerät:

- Vorschaltgerät: EVG-Multilumen
- Ansteuerung: EIN/AUS Multilumen, CLOi

Zertifikate, Standards

- Schutzart: IP50
- Schutzklasse: SK I (Schutzerdung)
- Schlagfestigkeit: IK06
- Schutzzeichen: D bei Verwendung in einer Umgebung ohne relevante Staubbelastung mit entsprechendem Zubehör
- Temperaturbereich (Betrieb): -35..+40°C
- Zusatz: entspricht den Anforderungen von IFS (International Featured Standards) für Sicherheit und Qualität in der Lebensmittelindustrie, bei Deckenanbau Reduzierung der zulässigen maximalen Umgebungstemperatur um 5°C
- Norm: EN 60598-2-22
- Prüfzeichen, Kennzeichnung: CE

Material, Farbe

- Leuchteneinsatz: Stahlblech, verzinkt, bandlackiert, weiß
- Farbangabe: weiß
- Abdeckung: Abdeckung aus PMMA

Montage

- Montageart, Montageort: Einsteckmontage, in der Licross® Tragschiene
- Anordnung: Einzel-/Bandanordnung

Elektrischer Anschluss

- Anschluss: Stecker, 6polig, mit Phasenwahl
- Nennspannung: 230V, 220..240V, 0/50..60Hz, AC/DC

Abmessung, Gewicht

- Länge: 1500mm
- Breite: 120mm
- Höhe: 123mm
- Gewicht: 3,5kg

Lebensdauer

- Bemessungslebensdauer: 70000h (L100/B50) bei UT = 25°C

Bestell-Nr.: 51TS16CN48XFD | **GTIN (EAN):** 4058352418666

Maße: Lic11PeMOsym,8280Im840,0/1ML,CLOi,IP50

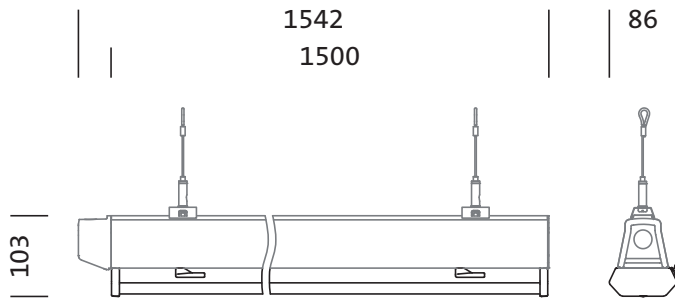

Bestell-Nr.: 51TS16CN48XFD | **GTIN (EAN):** 4058352418666

Planungsdaten: Lic11PeMOsym,8280lm840,0/1ML,CLOi,IP50

51TS16CN48XFD: 1x LED;
Notlichtbetrieb
Bemessungslichtstrom: DC
Betrieb (Zentral- /
Gruppenakku) Initiales
Notlichtlevel

4058352418666
 51TS16CN48XFD

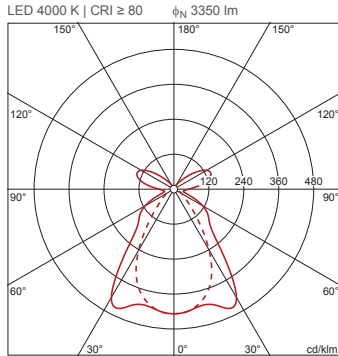

ϕ_{\downarrow} 79% ϕ_{\uparrow} 21%

Leuchtdichten (cd/m²)

	C 0/180	C 90/270
L ₈₀	1378	851
L ₇₀	1475	1049
L ₆₅	2222	1119

UGR 17 13,1
 X 4H Y 8H ρ 70/50/20 S 0,25H

51TS16CN48XFD: 1x LED;
Werkseinstellung AC-Modus:
AC-Betrieb

4058352418666
 51TS16CN48XFD
 LED 4000 K | CRI ≥ 80 ϕ_N 8280 lm

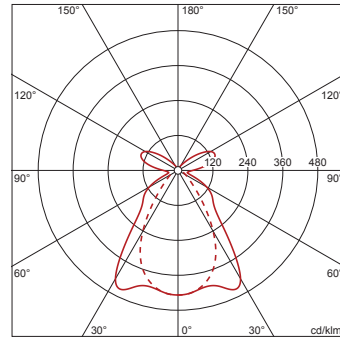

ϕ_{\downarrow} 79% ϕ_{\uparrow} 21%

Leuchtdichten (cd/m²)

	C 0/180	C 90/270
L ₈₀	3405	2103
L ₇₀	3646	2593
L ₆₅	5493	2767

UGR 20,1 16,2
 X 4H Y 8H ρ 70/50/20 S 0,25H